



NATURHOLZ-
MÖBEL FÜR DAS
SCHLAFZIMMER

PROGRAMMÜBERSICHT

2022

NATÜRLICHE MÖBEL AUS MASSIVHOLZ

Authentisch, individuell und ein Erlebnis für die Sinne: Kaum ein anderer Werkstoff ist so faszinierend wie Naturholz – die Basis unserer massiven Schlafzimmermöbel.





LANGLEBIG. NACHHALTIG. ZEITLOS SCHÖN.

Natürlich wohnen

Holz passt immer: Der nachwachsende Rohstoff bildet die unverfälschte Schönheit der Natur ab. Auf der geölten Oberfläche unserer massiven Schlafzimmermöbel reihen sich urwüchsige Astansätze an eine faszinierende Vielfalt von Farbschattierungen.

Kein Stück Holz gleicht dabei dem anderen – und doch haben all unsere Möbel eine Sache gemein. Sie sind aus Echtholz gearbeitet. Nur mit hochwertigen Ölen veredelt oder gar unbehandelt behalten unsere Produkte ihre naturgegebenen Eigenschaften bei. Das Holz arbeitet, atmet und reguliert das Raumklima. Für ein unvergleichliches Wohngefühl.



BETTEN	8	NACHTKOMMODEN	54	ENDLOSCHRÄNKE	72
Bett Diana II	10	400	55	Front 1	74
Bett Elena	12	403	55	Mercur Front 5	76
Bett Maxime III	13	1400	55	Front 6, Front 9 und	
Bett Mercur II	14	Baumkante	55	Front 20	78
Bett Mercur III	15	Serie B	55	Front 9	80
Bett Sarafina	16	Caro – Hängekonsole	55	Front 14 / Front 13,	
Bett Verona	17	Diana II	55	Front 13 / Front 9	82
Comfortbett II	18	Front 1	55	Front 15	84
Comfortbett III	19	Front 13	56	Front F	86
Bett Diana I	20	Gamma	56	Fronten in Zirbe	88
Stapelbett Sophie	21	Hercules I	56		
		Marlene	56	Schrankinneneinteilung	90
		Mercur	56		
Bettssysteme	22	Mercur II	56		
System 400	24	Sarafina	57	SCHWEBETÜREN- SCHRÄNKE	92
System 403	26	System F	57	Jupiter	94
System 1020	28	Thomas II	57	Jupiter III	95
System 1400	30	Trendy I	57	Jupiter IV	96
System André	32	Vera	57	Baumkante	97
System Baumkante	33	Verona	57		
System C	34				
System Caro	38	KOMMODEN	58	DIVERSE MÖBEL	98
System Diana	40	1020	60	Schminktisch / Sitzbank	99
System Elena	41	Front 1	61	Stehpult II	99
System F	42	Baumkante	62	Standspiegel	99
System J I	44	Sarafina	63	Bettbank Mercur	99
System Marlene	46	Front 13	64	Wandregale	99
		Front 15	65	Stehtischgruppe	100
Technische Infos	48	Mercur	66	Homeoffice-Tisch	101
Bettrahmen	48	Serie B	68	Hocker Marlene	101
Füße	50	System F	70	Stehpult Dieter	101
Kopfteile	52				

HOLZ – KOMMT NIE AUS DER MODE

Wir verarbeiten das stabile und heimische Holz von Eiche, Buche und Zirbe. In aufwendiger Qualitätsarbeit entstehen jeden Tag aufs Neue langlebige Massivholzmöbel, die sich durch ihre naturgegebenen Eigenschaften und ihre zeitlose Optik auszeichnen.

Unsere Hölzer



BUCHE

Buchenholz ist hart, zäh und überdurchschnittlich fest. Der gleichmäßige Baumwuchs macht es feinporig und eben. Charakteristisch sind neben dem rötlichen Grundton die sogenannten „Holzstrahlen“, die den Stamm von innen nach außen durchdringen.



KERN- BUCHE

Wem ein belebteres Holzbild gefällt, der kann zu Kernbuche greifen. Es handelt sich dabei nicht um eine eigene Gattung der Buche, sondern um den inneren Teil des Baumstamms. Mit zunehmendem Umfang bildet speziell die mitteleuropäische Rotbuche rötliche Einschlüsse im Inneren des Stammes aus.



WILDEICHE

Auch Wildeiche bezeichnet keine spezielle Gattung des Eichenbaumes, sondern besonders astreiches Holz. Der hohe Astanteil im Holz bringt mehr Varianz in der Farbgebung mit sich. Ihre ausgeprägte Maserung verleiht der Wildeiche eine besonders ursprüngliche Optik.



WILDEICHE BIANCO

Wildeiche Bianco bezeichnet lebendig gemasertes Eichenholz, das mit weißpigmentierten Ölen behandelt wurde. Das Holzbild erscheint heller. Der für die Eiche typische goldene Schimmer weicht einer leicht gekalkten Optik, die toll mit Weißglas harmoniert.



ZIRBE

Zirbe, Zirbel oder Arve – viele Namen für ein und dieselbe Holzart. Aufgrund ihrer charakteristischen Maserung und dem besonderen Geruch ist die Zirbe ein gefälliger Werkstoff im Schlafzimmer. Das Holz der Zirbe weist eine sehr helle Färbung auf. Viele Harzeinschlüsse und rotbraune Astansätze durchbrechen die eierschalenfarbene Oberfläche.

Stab- oder Parkett verleimt?

Einzelne Holzsegmente verschmelzen zu einem großen Ganzen: Die Art der Verleimung prägt das Erscheinungsbild des Möbelstücks.



Stabverleimung

Stabverleimte Möbel weisen durchgehende Lamellen auf. Sie haben daher weniger sichtbare Verbindungsstellen, was ein edles und eher homogenes Bild erzeugt.



Parkettverleimung

Bei der Parkettverleimung werden kurze Holzsegmente versetzt angeordnet. So gelingt es, den gesamten Baum zu verwerten. Es entsteht eine lebendige und abwechslungsreiche Optik.

Von der Natur inspiriert, handwerklich veredelt

Unsere Schlafzimmermöbel sind aus massivem Holz gefertigt. Der natürliche Rohstoff legt nur kurze Transportwege zurück und überdauert mit seiner Qualität nicht nur Jahre, sondern Jahrzehnte. Mit Stolz können wir sagen: All das zeichnet unsere Produkte schon mehr als 20 Jahre aus.

Nachhaltigkeit

Als natürlicher, heimischer und nachwachsender Rohstoff ist das Holz von Eiche, Buche und Zirbe an Nachhaltigkeit nur schwer zu übertreffen. Gut verarbeitet erweisen sich Möbel aus Echtholz außerdem als lebenslange Begleiter.

In Serie individualisiert

Unsere Produkte werden in Serie produziert. Aufgrund des anspruchsvollen Werkstoffes und unserer hohen Qualitätsstandards sind je nach Produkt dennoch diverse handwerkliche Arbeitsschritte notwendig.

Öl statt Lack

Unsere Holzprodukte sind unbehandelt oder nur mit hochwertigen Ölen veredelt. Durch die Behandlung mit Öl bleibt die offenporige Struktur des Holzes erhalten. Es kann weiter atmen – das macht sich am ausgewogenen Raumklima bemerkbar.

Bei hoher Luftfeuchtigkeit funktioniert das Holz wie ein Schwamm: Es nimmt die Feuchtigkeit aus der Umgebung auf und kann sie bei Bedarf wieder an die Luft abgeben

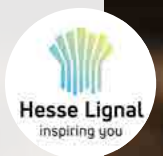

BETTEN

DESIGN AUS EINEM GUSS.

BETT DIANA II
BETT ELENA
BETT MAXIME III
BETT MERCUR II & III
BETT SARAFINA
BETT VERONA
COMFORTBETT II
COMFORTBETT III
BETT DIANA I
STAPELBETT SOPHIE



Zeitlos, designorientiert oder modern?

Unsere Betten sind in zahlreichen unterschiedlichen Stilrichtungen und Holzarten erhältlich. Was allen Modellen gemein ist: Die Fertigung aus wertigem Massivholz. Entdecken Sie unsere Betten in ausgewählten Designs.



Bett Diana II



Bett Elena



Bett Maxime III



Bett Mercur II



Bett Mercur III



Bett Sarafina



Bett Verona



Comfortbett II



Comfortbett III



Bett Diana I



Stapelbett Sophie

BETT DIANA II

DAS ZEITGENÖSSISCHE BETT.



Bett Diana II Komforthöhe
stabverleimt in Wildeiche

Moderner Klassiker.

Götter sind Figuren alter, längst vergangener Zeiten? Diana II zeigt, wie eine moderne Interpretation aussehen kann. Mehr Designdetails, eine frischere Formsprache, Ecken und Kanten – eben die Nachfolgerin im zeitgenössischen Stil.



Optionen:

Komforthöhe möglich
Erhöhtes Fußteil je nach Modell möglich
(nicht alle Holzsorten)

Technische Infos:

Einsinktiefe: 13 oder 17 cm
Bettrahmenhöhe: 43 oder 47 cm

Verfügbare Maße (cm):

90 x 200 | 100 x 200 | 120 x 200 | 140 x 200 | 160 x 200 | 180 x 200 | 200 x 200 cm

Holzsorten:

Parkettverleimt
Stabverleimt (nicht alle Modelle)



BETT ELENA

DAS AUSSERGEWÖHNLICHE BETT.

Details mit Tiefe.

Über Kante miteinander verleimt schmiegen sich die Bettseiten innig an- und ineinander. Auffällig unauffällig. Aber in jedem Fall außergewöhnlich.



Bett Elena in Wildeiche mit Polsterkopfteil

Optionen:

Sonderlänge möglich

Technische Infos:

Einsinktiefe: 18 cm

Bettrahmenhöhe: 45 cm

Verfügbare Maße (cm):

140 x 200 | 160 x 200 | 180 x 200 | 200 x 200 cm

Holzsorten:

Stabverleimt



BETT MAXIME III

DAS ANDERE BETT.

Altbekannt und doch aufregend anders.

Genau das macht gelungenes Design aus. Maxime III setzt auf eine Synthese aus feiner Balkenoptik und skandinavischen Stilelementen – gepaart mit genau der richtigen Prise Polster.



Bett Maxime III in Wildeiche mit beiger Polsterung am Kopfteil und Stoffbezug am Bettrahmen

Technische Infos:

Einsinktiefe: 16 cm
Bettrahmenhöhe: 43 cm



Polsterung und Stoffbezug in anthrazit möglich

Verfügbare Maße (cm):

140 x 200 | 160 x 200 | 180 x 200 | 200 x 200 cm

Holzsorten:



Stabverleimt

MERCUR II

DAS ELEGANTE SCHWEBEBETT.

So muss sich schlafen über den Wolken anfühlen.

Mercur II scheint ganz mühelos im Raum zu schweben. Hier ist Platz für Leichtigkeit und Träume. Indes steht Mercur III mit allen Füßen fest auf dem Boden. Klassisch, zeitlos, geerdet.

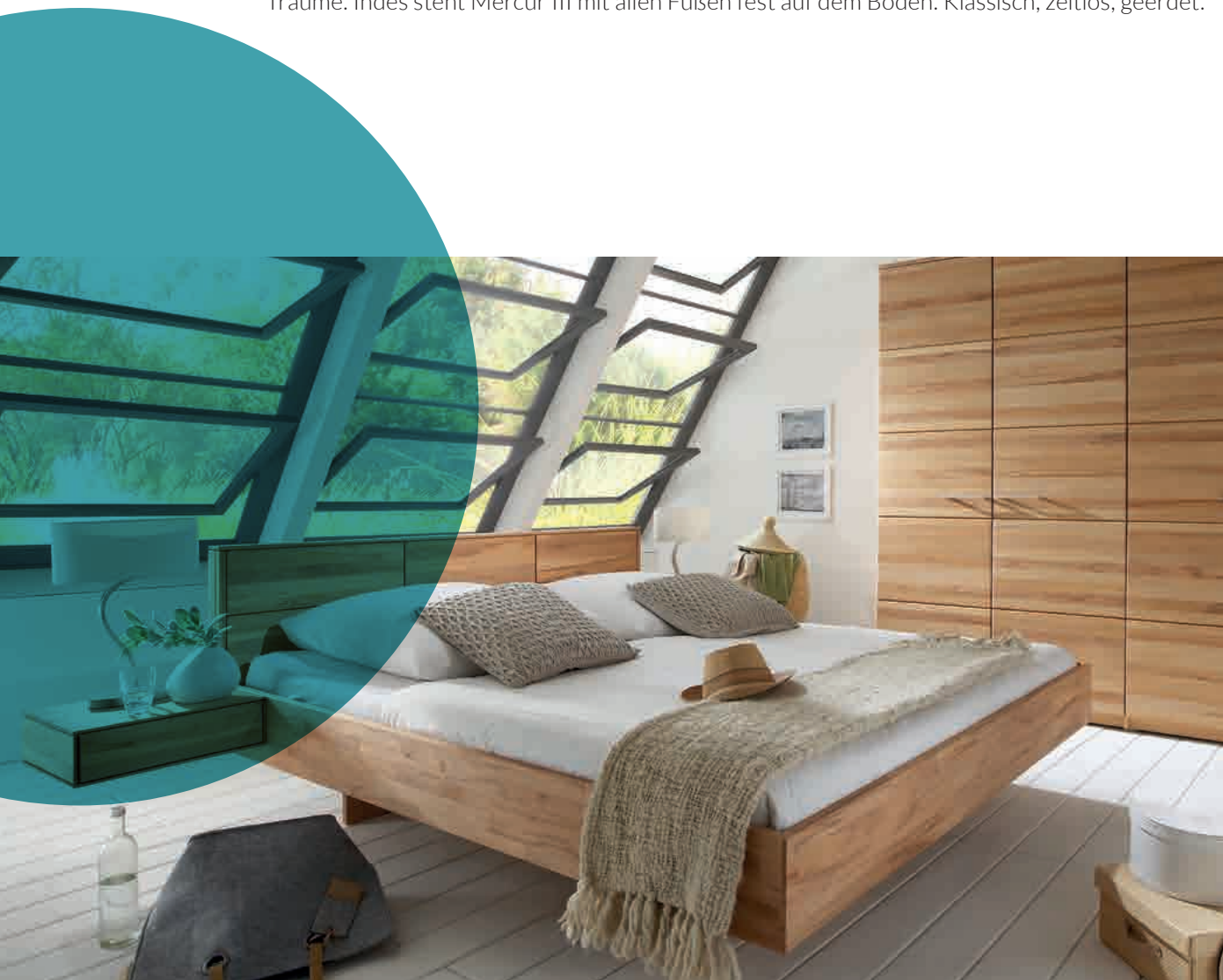

Schwebebett Mercur II in Kernbuche

Optionen:

Nachtkommode zur Serie erhältlich
Sonderlänge möglich

Technische Infos:

Einsinktiefe: 16 cm
Bettrahmenhöhe: 44 cm



Verfügbare Maße (cm):

140 x 200 | 160 x 200 | 180 x 200 | 200 x 200 cm

Holzsorten:

KERN-
BUCHE

WILD-
EICHE

ZIRBE

Parkettverleimt

Stabverleimt

MERCUR III

DAS ZIRBENBETT.

Einfach gut schlafen.

Echt duften: Das markanteste Merkmal der Zirbe ist ihr unverkennbarer Geruch. Es ist eine angenehm waldige Note, die dem hellen Holz entströmt. Die wohlriechenden ätherischen Öle im Holz machen Mercur III zu einem echten Wohlfühlbett.



Bett Mercur III in Zirbe

Optionen:

Nachtkommode zur Serie erhältlich
Sonderlänge möglich

Technische Infos:

Einsinktiefe: 16 cm
Bettrahmenhöhe: 44 cm

Verfügbare Maße (cm):

140 x 200 | 160 x 200 | 180 x 200 | 200 x 200 cm

Holzsorten:

Stabverleimt



SARAFINA

DAS BETT DER AKZENTE.

Wie ein perfekter Cocktail.

Das Bett Sarafina kombiniert verschiedene Designelemente für das perfekte Ganze. Schräge Füße, die in die Bettseiten integriert sind, bilden die Basis, auf der der massive Bettrahmen aufliegt. Abgerundet durch einen anthrazitfarbenen Farbakzent, trifft diese Mixtur den designorientierten Geschmack.

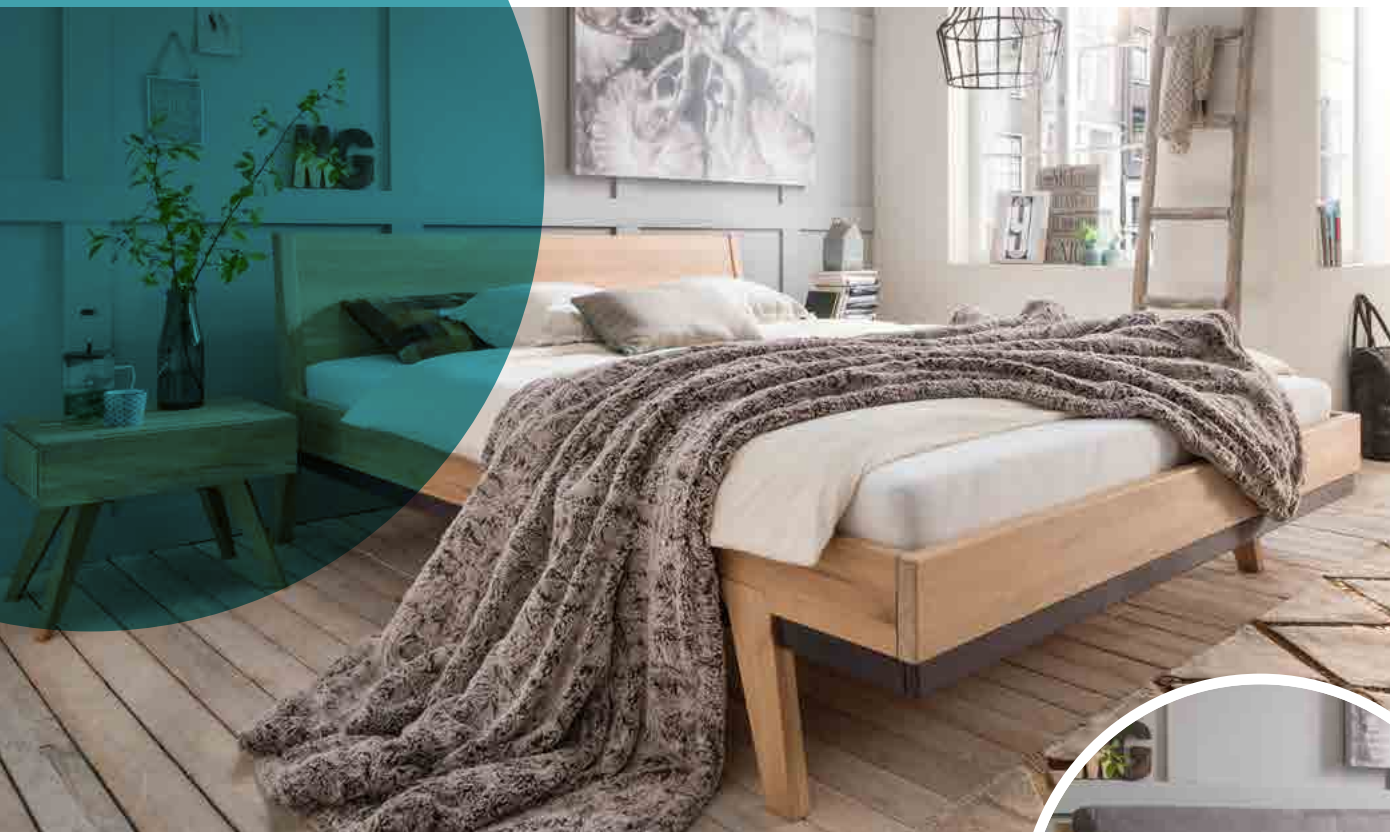

Bett Sarafina mit Holzkopfteil in Wildeiche Bianco

Optionen:

Nachtkommode zur
Serie erhältlich
Polsterkopfteil möglich

Technische Infos:

Einsinktiefe: 15 cm
Bettrahmenhöhe: 40 cm

Verfügbare Maße (cm):

140 x 200 | 160 x 200 | 180 x 200 | 200 x 200 cm

Holzsorten:

WILD-
EICHE

WILD-
EICHE
BIANCO

Stabverleimt

BETT VERONA

DAS ROMANTISCH-RUSTIKALE BETT.

Traum einer italienischen Sommernacht.

Mit klassischen Formen und rustikaler Wildeiche sorgt das Bett Verona für romantisches Landhaus-Flair. Wow-Effekt gefällig? Dann ist die Hinterplatte mit Stirnholz-Element einen näheren Blick wert.



Bett Verona in Wildeiche

Optionen:

Hinterplatte optional
Nachtkommode zur Serie erhältlich
Sonderlänge möglich

Technische Infos:

Einsinktiefe: 19 cm
Bettrahmenhöhe: 43 cm

Verfügbare Maße (cm):

140 x 200 | 160 x 200 | 180 x 200 | 200 x 200 cm

Holzsorten:

Stabverleimt



WILD-
EICHE



WILD-
EICHE
BIANCO

COMFORTBETT II & III

DAS ERHÖHTE BETT.



Comfortbett II in Buche

Optionen:

Höhe des Fußteils wählbar
Sonderlänge möglich

Technische Infos:

Einsinktiefe: 14,5 cm
Bettrahmenhöhe: 47 cm



Verfügbare Maße (cm):

90 x 200 | 100 x 200 | 120 x 200

Holzsorten:

Parkettverleimt (Seiten)
Stabverleimt (Kopf- und Fußteil)

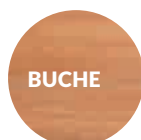

Fokus auf Komfort.

Die erhöhte Liegefläche der Comfortbetten erleichtert das rückschonende Aufstehen. Klassisch in Form und Ausgestaltung fügen sich Comfortbett II und III in nahezu alle Raumsituationen mit Massivholz ein.



Comfortbett III in Buche

Optionen:

Höhe des Fußteils wählbar
Sonderlänge möglich

Technische Infos:

Einsinktiefe: 14,5 cm
Bettrahmenhöhe: 47 cm



Verfügbare Maße (cm):

90 x 200 | 100 x 200 | 120 x 200

Holzsorten:

Parkettverleimt (Seiten)
Stabverleimt (Kopf- und Fußteil)



BETT DIANA I

DAS KLASSISCHE BETT.

Schlicht und ergreifend.

Diana I macht ihrem Namensvorbild alle Ehre. Benannt nach der Göttin der Jagd und des Waldes, besticht das Bett durch seine natürliche Optik und die klassische Formsprache.



Bett Diana I in Buche

Optionen:

Sonderlänge möglich

Technische Infos:

Einsinktiefe: 13 cm

Bettrahmenhöhe: 43 cm

Verfügbare Maße (cm):

90 x 200 | 100 x 200 | 140 x 200 | 160 x 200 | 180 x 200 | 200 x 200 cm

Holzsorten:



Parkettverleimt

STAPELBETT SOPHIE

DAS PRAKTISCHE GÄSTEBETT.

Platzsparend. Massiv. Funktionell.

So untrennbar wie Hanni und Nanni, Waldorf und Statler oder Peterson und Findus – beim Stapelbett Sophie gibt's gleich zwei auf einen Streich. Praktisch wie zwei Legosteine lässt sich das Bettpaar stapeln.



Stapelbett Sophie in Buche

Optionen:
Zweier-Set stapelbar

Technische Infos:
Einsinktiefe: 13 cm



Verfügbares Maß (cm):
90 x 200

Holzsorten:

BUCHE

Parkettverleimt

BETTSYSTEME

INDIVIDUELL UND FLEXIBEL.

SYSTEM 400
SYSTEM 403
SYSTEM 1020
SYSTEM 1400
SYSTEM ANDRÉ
SYSTEM BAUMKANTE
SYSTEM C
SYSTEM CARO
SYSTEM DIANA
SYSTEM ELENA
SYSTEM F
SYSTEM J I
SYSTEM MARLENE



Unbeschreibliche Vielfalt. Ohne Kompromisse.

Bettrahmensysteme eröffnen schier unendliche Möglichkeiten: Wählen Sie zwischen verschiedenen Ausführungen, wie Wildeiche und (Kern-)buche, sowie unterschiedlichen Füßen und Kopfteilen – konfigurieren Sie sich ein Bett nach Ihren Wünschen.



System 400



System 403



System 1020



System 1400



System André



System Baumkante



System C



System C, hand flamed oak



System C, mit Schubladen



System Caro



System Diana



System Elena



System F



System J I



System Marlene

SYSTEM 400

DAS HARMONISCHE BETT.



Bettrahmensystem 400 in Wildeiche mit Kopfteil 400

Das Experiment ist gelungen.

Stattlich und filigran sind bei diesem Bettrahmen keine Gegensätze. 400 setzt auf eine fließende Silhouette, möglichst wenige rechte Winkel und harsche Kanten. Indes machen die gerundeten Ecken und nach innen laufenden Bettseiten von sich reden.



Optionen:

Nachtkommode zur Serie erhältlich
Kopfteil wählbar
Sonderlänge möglich

Technische Infos:

Einsinktiefe: 16 cm
Bettrahmenhöhe: 46 cm

Verfügbare Maße (cm):

140 x 200 | 160 x 200 | 180 x 200 | 200 x 200 cm

Holzsorten:



Stabverleimt

SYSTEM 403

DAS KUFEN-BETT.



Bettrahmensystem 403 in Wildeiche mit Kopfteil 403



Extravaganz trifft Klassik.

Das Bettrahmensystem 403 vereint modernes Design mit bodenständigem Naturmaterial. Ein besonderer Blickfang sind die Längskufen. Sie sind mehr als nur Füße, die das Bett tragen. Dynamisch integrieren sie sich in den Bettrahmen. Eine Symbiose. Die perfekte Harmonie.



Optionen:

Holzkufer in anthrazit geölt möglich
Kopfteil wählbar
Nachtkommode zur Serie erhältlich
Sonderlänge möglich

Technische Infos:

Einsinktiefe: 18 cm
Bettrahmenhöhe: 44 cm

Verfügbare Maße (cm):

140 x 200 | 160 x 200 | 180 x 200 | 200 x 200 cm

Holzsorten:



Stabverleimt

SYSTEM 1020

DAS VIELSEITIGE SYSTEM.



Schwebbett 1020 mit Kopfteil 1020 I in Wildeiche

0815? Nein - 1020!

Dieses Bettrahmensystem lässt sich von Kopf bis Fuß individualisieren und passt sich perfekt an seine Umgebung an. Kein Bett von der Stange, sondern ein echtes Chamäleon. Erhältlich als Bett mit vier Füßen und als effektvolles Schwebbett, wenn gewünscht auch in Zirbe.



Optionen:

Komforthöhe möglich
Fuß wählbar
Kopfteil wählbar
Schwebbett möglich
Sonderlänge möglich

Technische Infos:

Einsinktiefe: 14,5 cm
Bettrahmenhöhe: 42 cm oder 49 cm

Verfügbare Maße (cm):

90 x 200 | 100 x 200 | 120 x 200 | 140 x 200 | 160 x 200 | 180 x 200 | 200 x 200 cm

Holzsorten:



Stabverleimt

SYSTEM 1400

DAS DUOCOLOR-BETT.



Schwebebett 1400 mit Kopfteil 1020 I in Wildeiche

Skandinavisch inspiriert.

Dass sich Weiß und Naturholz wunderbar ergänzen, stellt Bettrahmensystem 1400 eindrucksvoll unter Beweis. Das Duocolor-Bett ist teilweise weiß lackiert und bewegt sich so am Puls der Zeit: Skandinavisches Design fürs Schlafzimmer.



Optionen:

Fuß wählbar
Kopfteil wählbar
Nachtkommode zur Serie erhältlich
Sonderlänge möglich

Technische Infos:

Einsinktiefe: 15 cm
Bettrahmenhöhe: 43 cm

Verfügbare Maße (cm):

140 x 200 | 160 x 200 | 180 x 200 | 200 x 200 cm

Holzsorten:



Stabverleimt

SYSTEM ANDRÉ

DAS MASSIVE BETT.

Kraftvoll verankert.

Die handwerkliche Zinkenverbindung von Bettrahmensystem André gibt ein echtes Statement ab. Starke Bettseiten lassen keine Zweifel aufkommen: Dieses Holz ist massiv!



Bettrahmensystem André mit Kopfteil André in Wildeiche

Optionen:

Komforthöhe möglich
Kopfteil wählbar
Schubkästen möglich

Technische Infos:

Einsinktiefe: 16 cm
Bettrahmenhöhe: 43 oder 48 cm

Verfügbare Maße (cm):

140 x 200 | 160 x 200 | 180 x 200 | 200 x 200 cm

Holzsorten:

Stabverleimt



WILD-
EICHE

SYSTEM BAUMKANTE

DAS NATURBETONTE BETT.

Die unverfälschte Schönheit der Natur.

Ecken, Kanten und sichtbare Risse am Bettrahmen. Ein organisch geformtes Kopfteil mit Baumkante. Dieses Bettrahmensystem verkörpert rustikale Schlafkultur.



Bettrahmensystem Baumkante mit Kopfteil Baumkante in Wildeiche

Optionen:

Kopfteil wählbar
Nachtkommode zur Serie erhältlich
Sonderlänge möglich

Technische Infos:

Einsinktiefe: 13 cm
Bettrahmenhöhe: 43 cm

Verfügbare Maße (cm):

140 x 200 | 160 x 200 | 180 x 200 | 200 x 200 cm

Holzsorten:

Stabverleimt,
gebürstet



SYSTEM C

DAS SYSTEM OHNE GRENZEN.



Schwebebett System C in Wildeiche mit Metallkufe
mit Kopfteil Elena anthrazit

Geht nicht, gibt's nicht.

Schwebend, stehend oder auf Kufe? Hoch oder lieber niedrig? Eckig oder rund? Preisbewusst, praktisch oder designorientiert? So viele Fragen, ein Bettrahmensystem. System C ist der Alleskönner.

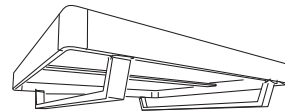
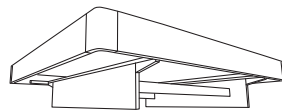
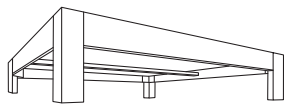

Optionen:

- Komforthöhe möglich
- Fuß wählbar
- Eckverbindung wählbar
- Kopfteil wählbar
- Schwebebett möglich
- Schubkästen möglich
- Sonderlänge möglich

XL-Bettseiten

für höhere Matratzen
(auch bei Schwebebett möglich)

Komforthöhe

Leichter aufstehen dank 47 cm
Komforthöhe: Der Bettfuß
ist 4 cm höher als in der
Standardausführung.

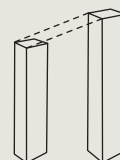
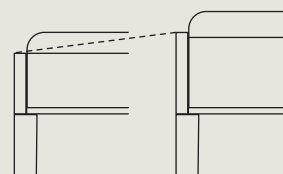

Technische Infos:

Einsinktiefe: 15,5 oder 19,5 cm
Bettrahmenhöhe: 43 oder 47 cm

Verfügbare Maße (cm):

90 x 200 | 100 x 200 | 120 x 200 | 140 x 200 | 160 x 200 | 180 x 200 | 200 x 200 cm

Holzsorten:

Parkettverleimt
Stabverleimt

BUCHE

KERN-
BUCHE

WILD-
EICHE

WILD-
EICHE
BIANCO

HAND
FLAMED
OAK

SYSTEM C

GANZ KLASSISCH MIT VIER FÜSSEN.

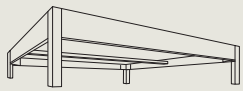

Steht fest am Boden.

System C mit vier Füßen ist der Klassiker unter den Bettssystemen. Das Bett, das immer geht. Unaufgeregt und geerdet steht es fest auf dem Boden. Der Clou: Die Füße des Betts ragen bis in den Rahmen hinein. Wir nennen das „Fuß als Eckverbindung“ – ob rund oder eckig liegt in Ihrer Hand.

SYSTEM C

MIT SCHWEBEUNTERTEIL ODER KUFE.

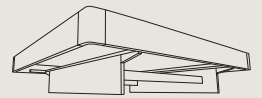

Rund oder eckig?

Kleine Entscheidung, großer Effekt: Die Wahl der Eckverbindungen prägt die gesamte Optik des Betts.

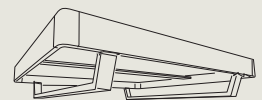

Trendige Metallkufen geben dem klassischen Bettrahmen eine moderne Note.

Die Illusion der Wirklichkeit.

Scheinbar schwerelos schwebt der massive Holzrahmen von System C in der Luft. Das versteckte Schwebeunterteil macht's möglich. Nur von unten wird die solide Konstruktion des Schwebebetts sichtbar. Anders bei der Metallkufe: Sie gibt dem Bett eine moderne Note und ein luftiges Finish – prägt als sichtbares Designdetail jedoch das Gesamtbild.

SYSTEM CARO

DAS KLASSISCHE BETTSYSTEM.



Bettrahmensystem Caro mit Kopfteil Paul I in Kernbuche

Anmutig, robust und ordnungsliebend.

System Caro überzeugt auf allen Ebenen. Dabei punktet es mit einer zeitlosen Silhouette, zahlreichen Konfigurationsmöglichkeiten und einer minimalistischen Eleganz – ein echter Evergreen also.



Optional mit zwei oder drei Schubkästen erhältlich.

Optionen:

- Fuß wählbar
- Kopfteil wählbar
- Nachtkommode zur Serie erhältlich
- Schubkästen möglich
- Sonderlänge möglich

Technische Infos:

- Einsinktiefe: 16,5 cm
- Bettrahmenhöhe: 45,5 cm

Verfügbare Maße (cm):

100 x 200 | 120 x 200 | 140 x 200 | 160 x 200 | 180 x 200 | 200 x 200 cm

Holzsorten:



Parkettverleimt

SYSTEM DIANA

DAS ZEITGENÖSSISCHE BETT.

Noch mehr Möglichkeiten.

Als Bettrahmensystem zeigt sich Diana noch vielseitiger. Wählen Sie Ihr bevorzugtes Kopfteil und geben Sie dem System eine individuelle Note.



Bettrahmensystem Diana in Buche mit Kopfteilzusatz Paul I

Optionen:

- Komforthöhe möglich
- Kopfteil wählbar
- Nachtkommode zur Serie erhältlich
- Sonderlänge möglich

Technische Infos:

- Einsinktiefe: 13 oder 17 cm
- Bettrahmenhöhe: 43 oder 47 cm

Verfügbare Maße (cm):

90 x 200 | 100 x 200 | 120 x 200 | 140 x 200 | 160 x 200 | 180 x 200 | 200 x 200 cm

Holzsorten:



Parkettverleimt

SYSTEM ELENA

DAS WOHLFÜHLBETT.

Auffällig unauffällig.

Ein Bett ohne Ecken und Kanten? Nicht ganz: Das System Elena besticht mit zylindrischen Füßen und abgerundeten Ecken. Die Details haben es in sich: Der Bettseiten sind fließend über Kante miteinander verleimt. Auffällig unauffällig. Aber in jedem Fall außergewöhnlich.



Bettrahmensystem Elena in Wildeiche mit Kopfteilzusatz Elena braun

Optionen:

Kopfteil wählbar
Sonderlänge möglich

Technische Infos:

Einsinktiefe: 18 cm
Bettrahmenhöhe: 45 cm



Verfügbare Maße (cm):

140 x 200 | 160 x 200 | 180 x 200 | 200 x 200 cm

Holzsorten:

WILD-
EICHE

Stabverleimt

SYSTEM F

DAS EICHEN-BETTSYSTEM.



Bettrahmensystem System F mit Fräsung, mit schrägen Füßen und Kopfteil System F in Wildeiche

Eiche in Reinform.

System F bekennt sich zu massiver Formsprache und dem Werkstoff Eiche in seiner schönsten Form. Wer eine rustikale Ausstrahlung schätzt, wählt das astreiche und lebendig gemaserte Holz der Wildeiche mit handwerklicher Fräsung. Für eine besondere Haptik.



Optionen:

Auf Wunsch ohne Fräsungen
Fuß wählbar
Kopfteil wählbar
Nachtkommode zur Serie erhältlich
Schubkästen möglich
Schwebbett möglich
Sonderlänge möglich

Praktischer Stauraum
dank optional erhält-
licher Schubkästen.

Technische Infos:

Einsinktiefe: 16 cm
Bettrahmenhöhe: 43 cm

Verfügbare Maße (cm):

140 x 200 | 160 x 200 | 180 x 200 | 200 x 200 cm

Holzsorten:

WILD-
EICHE

Stabverleimt

SYSTEM J I

DAS STAURAUUM-BETT.



Bettrahmensystem J I mit Schubkästen in Kernbuche und Kopfteil J I mit Polsterzusatz

So viele Sachen und so wenig Platz?

Warum nicht das Bett als zusätzliche Verstaumöglichkeit nutzen? Das System JI zeigt: Komfort, Design und Zweckmäßigkeit schließen sich nicht aus. Im Gegenteil: Hier ist alles in Griffweite! Die integrierten Schubkästen bieten genug Platz für alle wichtigen Dinge, die sonst nirgendwo unterkommen.



Optionen:

Bettrahmenhöhe in 45 oder 56 cm möglich

Fuß wählbar

Kopfteil wählbar

Nachtkommode zur Serie erhältlich

Schubkästen möglich

Technische Infos:

Einsinktiefe: 16 cm

Bettrahmenhöhe: 45 oder 56 cm



Verfügbare Maße (cm):

140 x 200 | 160 x 200 | 180 x 200 | 200 x 200 cm

100 x 200 (bei Bettrahmenhöhe 56 cm)

120 x 200 (bei Bettrahmenhöhe 56 cm)

Holzsorten:

KERN-
BUCHE

WILD-
EICHE

Stabverleimt

SYSTEM MARLENE

DAS METALLFREIE BETT.



Metallfreies Bettrahmensystem Marlene mit Schubkästen und metallfreies Kopfteil 1020 I in Kernbuche

Holz durch und durch.

Gut gebettet. Ganz metallfrei. System Marlene überzeugt durch seine massive Bauweise – mit Holz durch und durch. Dübel und Holzverbindungen ersetzen Schrauben und Beschläge. Für die besondere Schlaferfahrung.



Optionen:

Nur metallfreies Kopfteil 1020 I möglich
Nachtkommode zur Serie erhältlich
Schubkästen möglich

Technische Infos:

Einsinktiefe: 16,5 cm
Bettrahmenhöhe: 45,5 cm

Verfügbare Maße (cm):

100 x 200 | 120 x 200 | 140 x 200 | 160 x 200 | 180 x 200 | 200 x 200 cm

Holzsorten:



Stabverleimt

BETTSYSTEME

IN 5 SCHRITTEN ZUM WUNSCHBETT.

Bettrahmensysteme bieten vielfältige Möglichkeiten für jede Raumsituation und individuelle Designvorlieben. So gelangen Sie zu Ihrem maßgeschneiderten Wunschbett:

Holzart

Buche, Kernbuche, Wildeiche, Wildeiche Bianco oder Zirbe – wählen Sie Ihr bevorzugtes Holz. Nicht jedes Bettrahmensystem ist in allen Holzvarianten erhältlich.

Kopfteil

Unsere Kopfteile in unterschiedlichen Designs eröffnen Ihnen vielfältige Möglichkeiten zur Individualisierung. Polster Elemente verleihen dem Bett das gewisse Etwas.

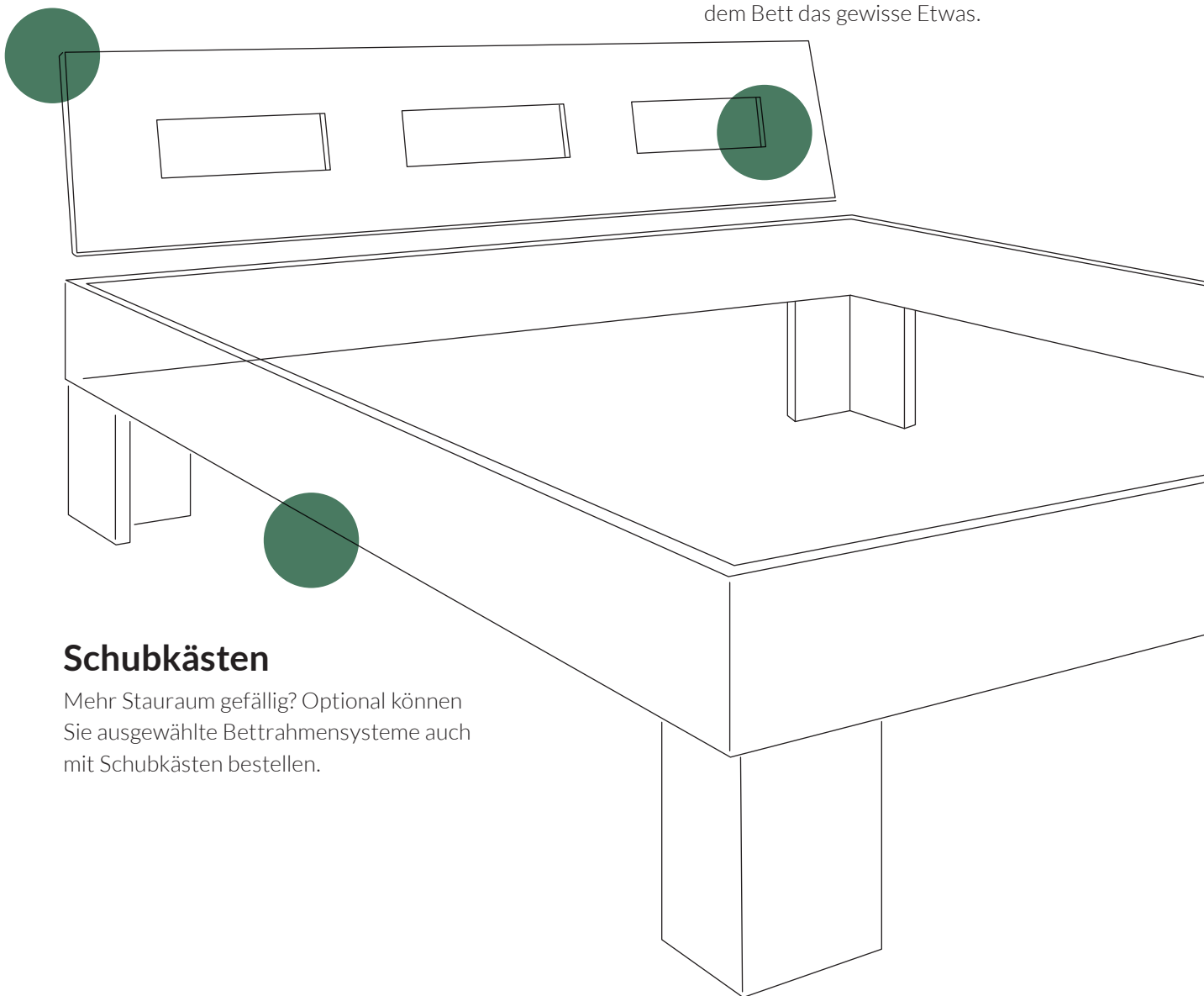

Schubkästen

Mehr Stauraum gefällig? Optional können Sie ausgewählte Bettrahmensysteme auch mit Schubkästen bestellen.

Bettrahmen

Jedes unserer Bettrahmensysteme hat andere Designmerkmale: Von einer runden Formsprache bis hin zur kantigen Anmutung. Entscheiden Sie sich für Ihren Favoriten.

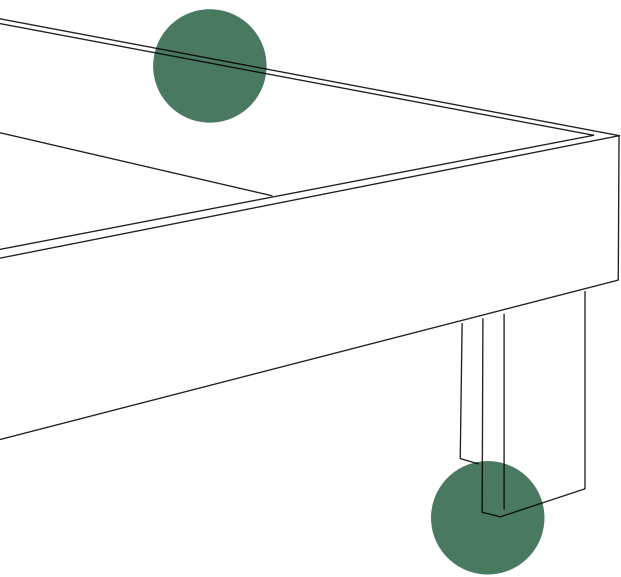

FüÙe

Unsere Bettrahmensysteme sind je nach Modell klassisch mit vier FüÙen, aber auch mit Schwebeteil oder trendiger Kufe erhältlich.

Die 3 Grundarten der Untergestelle

FüÙe, verstecktes Schwebeteil und sichtbare Kufen.

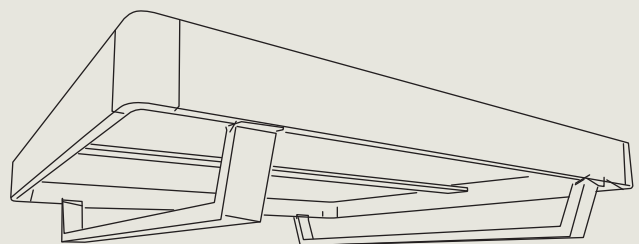
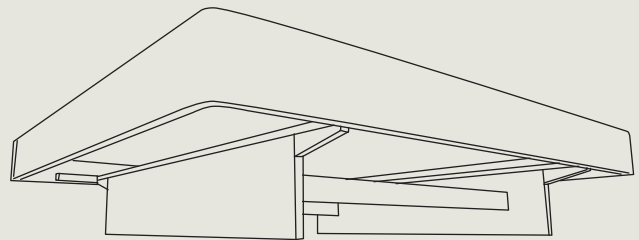
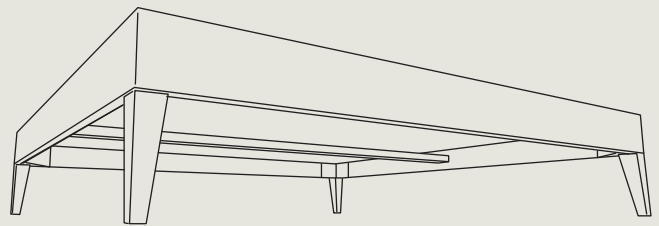

BETTSYSTEME

GUT ZU FUSS.

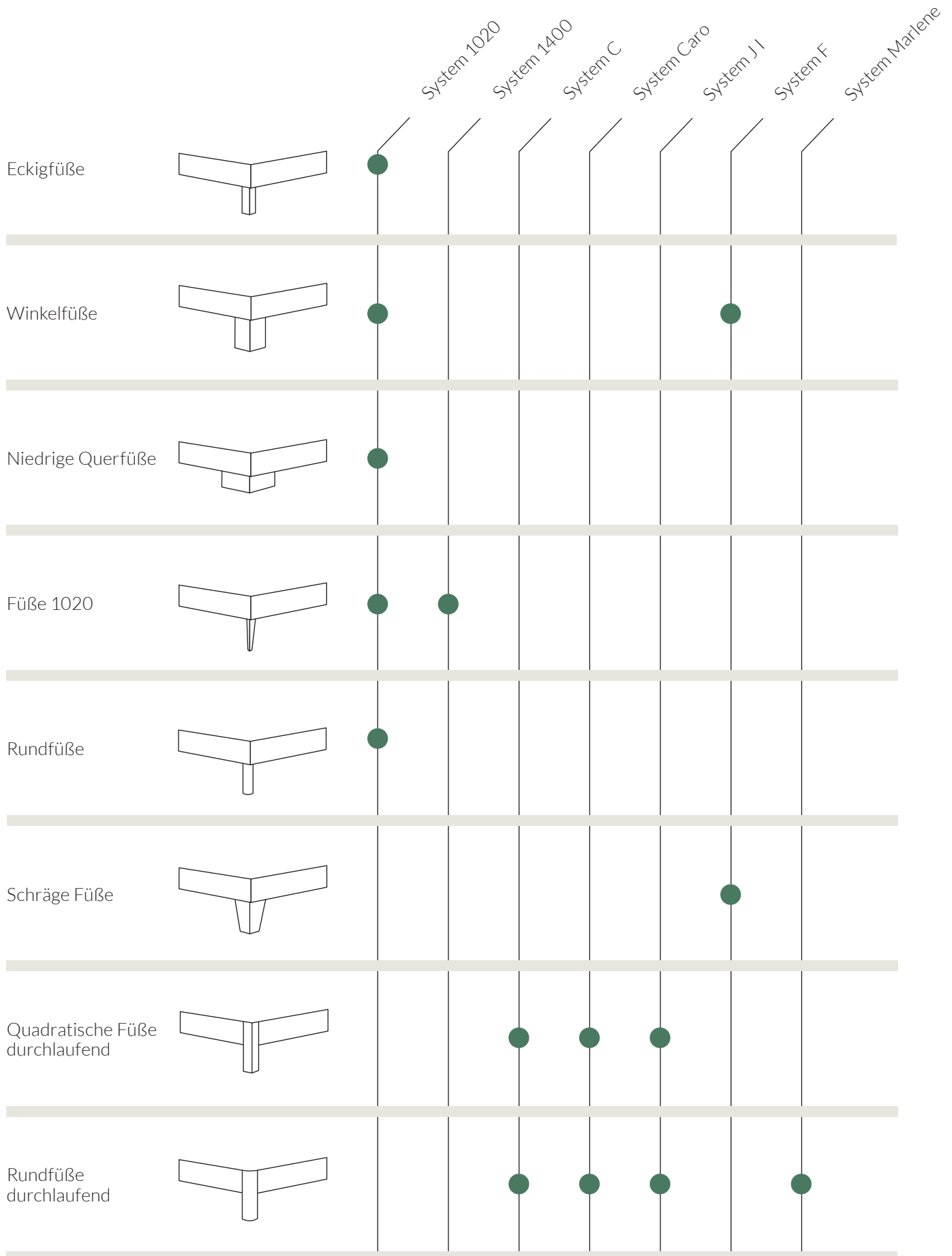

UNTERGESTELLE

ENTSCHEIDEND ANDERS.

Untergestelle

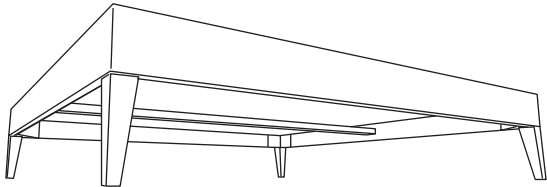

Füße

Mit den Füßen fest auf dem Boden: Betten mit vier Füßen sind der Klassiker im Schlafzimmer. Doch es geht auch anders.

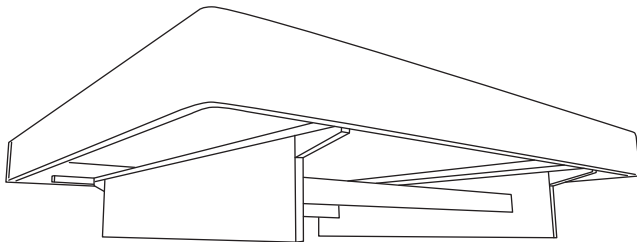

Schwebebett

Diese solide Konstruktion steckt hinter der Schweben-Optik: Das nach innen versetzte Schwebeteil erweckt den Eindruck, der Bettrahmen schweben in der Luft.

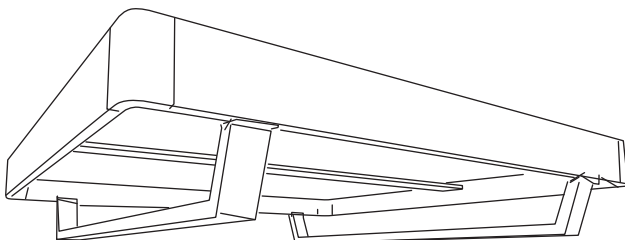

Kufen

Kufen verleihen dem Bett eine schwebende und moderne Erscheinung. Anders als beim Schwebeteil fallen die Kufen leicht ins Auge und prägen so das Äußere des Bettes.

Eckverbindungen bei System C

Noch mehr Möglichkeiten zur Individualisierung bei System C: Wählen Sie bei Schweben- und Kufenbetten die Art der Eckverbindung.

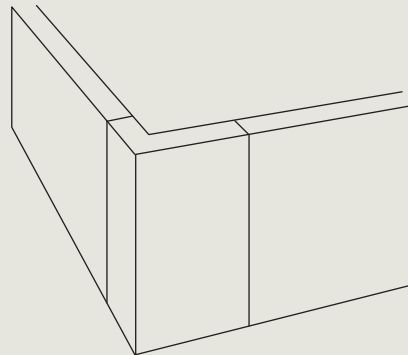

Eckige Eckverbindung

Klare Kante: Eckige Eckverbindungen verleihen dem Bett eine geometrische Ausstrahlung.

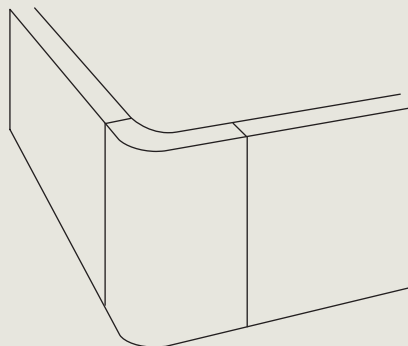

Runde Eckverbindung

Eine fließende Silhouette kreieren Sie durch rund gefräste Eckverbindungen.

KOPFTEILE FÜR BETTSYSTEME

Holzkopfteile. Durchgängig verleimt, mit natürlicher Kante oder dekorativen Aussparungen.



1020 I sv



Hercules I pv oder sv



Paul I pv



Kopfteil F sv



Hercules III konisch geschnitten sv

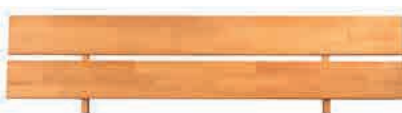

Trendy II pv



Sarafina II sv



Paul II sv



André sv



Quattrra pv



Baumkante sv

Polstersteckelemente Polstersteckelemente zum Einhängen als Zusatz auf ausgewählten Holzkopfteilen.



Vintage Kunstleder braun



Stoff braun gesteppt



Kunstleder braun



Vintage Kunstleder anthrazit



Kunstleder schwarz

Bitte beachten Sie:

Nicht alle Kopfteile sind in allen Farbausführungen und Breiten erhältlich. Ihr Möbelfachhändler berät Sie gerne!

Polsterkopfteile. Wild- oder Lederoptik in gefälligen Farbvarianten.



*400 Lederoptik braun



*400 Lederoptik dunkelbraun



*400 Lederoptik anthrazit



*Elena, Kopfteilzusatz anthrazit



*Elena, Kopfteilzusatz braun



*Kopfteil J I, + Polsterzusatz zu KT J I sv



*403 Wildlederoptik hellgrau



*403 Wildlederoptik braun



*403 Lederoptik braun



*403 Wildlederoptik grün



*403 Wildlederoptik anthrazit



*braun, gesteppt



*braun



*anthrazit, gesteppt



*anthrazit

*Mit 70 % Lederanteil und 30 % Polyester.

sv: stabverleimt
pv: parkettverleimt

NACHTKOMMODEN DIE PERFEKTE ERGÄNZUNG.

400
403
1400
BAUMKANTE
SERIE B
CARO - HÄNGEKONSOLE
DIANA II
FRONT 1, FRONT 13
GAMMA
HERCULES I
MARLENE
MERCUR, MERCUR II
SARAFINA
SYSTEM F
SYSTEM J I
THOMAS II
TRENDY I
VERA
VERONA



Zusammenbringen, was zusammengehört.

Als Ergänzung zu unseren Betten und Bettrahmensystemen bieten wir Ihnen Nachtkommoden in abwechslungsreichen Designs. Ob freistehende Nachtkonsole oder Hängekonsole – unsere Nachtkommoden sind in verschiedenen Ausführungen erhältlich.



400



403



1400



Baumkante



Serie B



Caro - Hängekonsole



Diana II



Front 1

NACHTKOMMODEN

DIE PERFEKTE ERGÄNZUNG.



Front 13



Gamma



Hercules I



Marlene



Mercur



Mercur II

Besser im Team.

Ein Buch, eine Leselampe und ein Glas Wasser? Neben dem Bett darf gern noch etwas Ablagefläche sein. Unsere Nachtkommoden sind nicht nur praktisch. Sie kommen auch im passenden Design zu Ihrem m&h Bett. Natürlich aus geöltem Holz.



Sarafina



System F



Thomas II



Trendy I



Vera



Verona

KOMMODEN

EINFACH GUT ORGANISIERT.

1020
BAUMKANTE
FRONT 1
FRONT 13
FRONT 15
MERCUR
SARAFINA
SERIE B
SYSTEM F



Die Alleskönner unter den Möbelstücken.

Kommoden sind echte Allrounder. Sie ergänzen Bett und Kleiderschrank, machen aber auch in Diele und Wohnzimmer eine gute Figur. Keine unserer Kommoden gleicht dabei der anderen – und doch gibt es eine wesentliche Gemeinsamkeit: Sie bereiten geöltem Naturholz die Bühne.



1020



Baumkante



Front 1



Front 13



Front 15



Mercur



Sarafina



Serie B



System F

1020

KOMMODE MIT WOHLFÜHLFAKTOR.

Spricht alle Sinne an.

Die Kommode aus Zirbenholz erfüllt jeden Raum mit ihrem holzig-frischen Wohlfühlduft.

Optisch erfreut die Oberfläche mit dunklen Asteinschlüssen auf dem hellen Holzton.

Abgerundete Kanten und zierliche Griffe geben den letzten Schliff.



Kommode 1020 in Zirbe

B 100 x H 82 x T 45 cm

Holzsorten:



FRONT 1

DIE VERWANDLUNGSKÜNSTLERIN.

Elegant in allen Varianten.

Türen? Schubladen? Oder gleich beides? Front 1 überzeugt durch ihre Flexibilität. Ohne Abstriche bei der Optik zu machen: Geschliffene Kanten und dezente Griffe verleihen jeder Variante ein elegantes Erscheinungsbild. Egal, ob in rustikaler Wildeiche oder ausdrucksstarker Kernbuche.



B 105 x H 82 x T 45 cm



B 105 x H 82 x T 45 cm



B 105 x H 82 x T 45 cm



B 105 x H 82 x T 45 cm



B 155 x H 82 x T 45 cm



B 155 x H 82 x T 45 cm

Holzsorten:



KERN-
BUCHE



WILD-
EICHE

Optionen:

Nachtkommode zur Serie erhältlich

BAUMKANTE

KOMMODE MIT ÄSTHETISCHEM ANSPRUCH.

Formschön von Natur aus.

Spieglein, Spieglein: die Baumkante Kommode glänzt mit einer Front aus Weißglas. Eingerahmt von geschwungenen Brettern aus der Baumkante, die den natürlichen Wuchs des Baumes zeigen. Wildeiche und Wildeiche bianco haben dabei je ihre ganz eigene Ästhetik.



90 x H 90 x T 40 cm

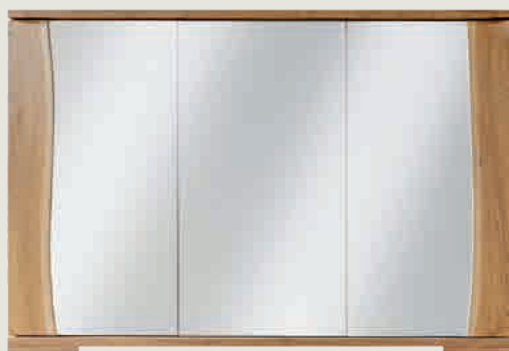

B 135 x H 90 x T 45 cm

Holzsorten:



Optionen:

Nachtkommode zur Serie erhältlich

SARAFINA

SKANDINAVISCH INSPIRIERTE KOMMODE.

Ohne viel Aufhebens.

Back to the Roots: Die Kommode Sarafina entschleunigt mit Einfachheit. Zwei Türen und zwei Schubfächer – so lautet das simple Rezept. Schwebend leicht wirkt sie auf den feinen Füßen. Für eine nordisch frische Brise im Wohn- und Schlafbereich.

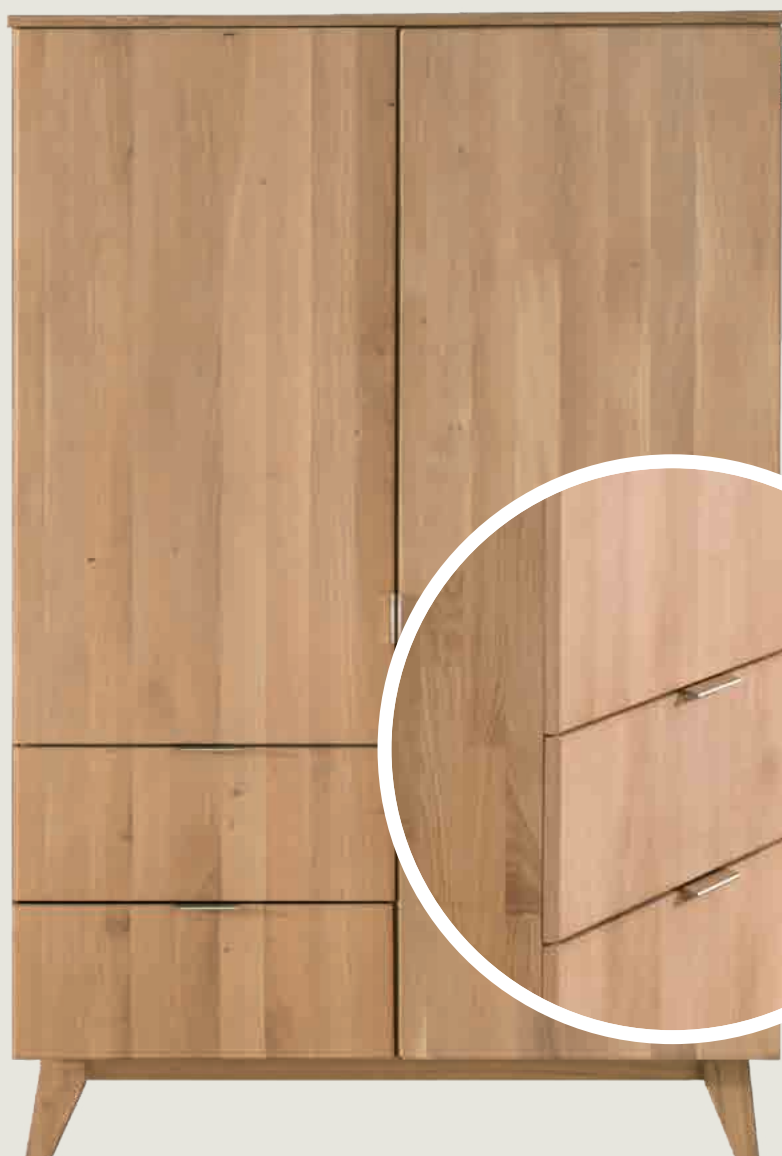

B 90 x H 141 x T 45 cm

Holzsorten:



Optionen:

Nachtkommode zur Serie erhältlich

FRONT 13

HARMONIE IN HOLZ.

Hier läuft alles rund.

Dezent und doch erhaben füllt Front 13 ihren Platz in der Wohnung aus. Runde Kanten verströmen eine Harmonie, die dank Tip-Ons nicht durch Griffe gestört wird. Ein Stück Stirnholz auf der Türe fängt den Blick auf sanfte Weise ein.



B 105 x H 80 x 45 T



B 155 x H 80 x T 45 cm

Holzsorten:



WILD-
EICHE



WILD-
EICHE
BIANCO

Optionen:

Nachtkommode zur Serie erhältlich

FRONT 15

STAURAUUM-STARKE KOMMODE.

Mehr Platz - mehr Ordnung.

Stauraum mit Stil ist die Devise von Front 15: Hinter flächigen Holzfronten verbirgt sich viel Platz für all die kleinen Dinge. Dank griffloser Optik und schlichtem Design steht das geölte Massivholz hier ganz im Mittelpunkt.



B 105 x H 80 x T 45 cm



B 155 x H 80 x T 45 cm

Holzsorten:



MERCUR

KUBISCH INSPIRIERTE KOMMODE.



Aufregend schlicht und anpassungsfähig.

Die Kommode Mercur überzeugt mit ihrem schlichten Auftritt. Kubisch anmutende Türen verleihen ihr das gewisse Etwas. Dabei lässt sich Mercur flexibel anpassen: Mit einer oder zwei Türen, als reine Schubladenkommode mit kubisch geformten Griffen – und in allen gängigen m&h Holzsorten verfügbar.



B 100 x H 82 x T 45 cm

Cleane Fronten, die sich durch Tip-Ons öffnen lassen, oder doch lieber mit klassischen Griffen? Kommode Mercur ist in verschiedenen Ausführungen erhältlich.



B 150 x H 82 x T 45 cm



B 50 x H 101 x T 45 cm

Optionen:

Nachtkommode zur Serie erhältlich

Holzsorten:



SERIE B

EINE FÜR ALLES.



Da passt einfach alles (rein).

Links, rechts, oben oder unten – wer eine Kommode ganz nach seinen Wünschen sucht, wird mit Serie B sein Glück finden. Schlichtes, feinliniges Design steht hier im Vordergrund. So passt die Kommode in jedes Schlafzimmer. Je nach Vorliebe in allen gängigen m&h Holzsorten lieferbar.



B 46 x H 110 x T 40 cm



B 90 x H 131 x T 45 cm



B 90 x H 90 x T 40 cm

Die passende Kommode für Ihre Raumsituation: Hoch und schmal oder doch lieber niedrig und breit? Einfaches Öffnen über die in die Fronten eingearbeitete Griffmulden garantiert.

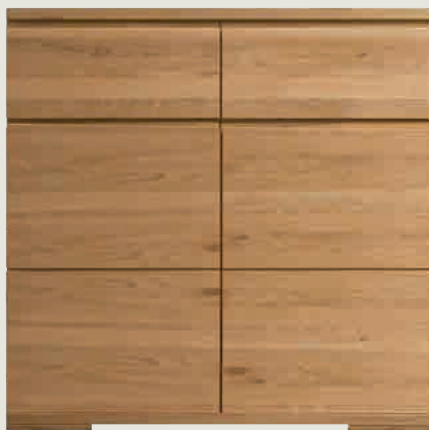

B 90 x H 90 x T 40 cm



B 135 x H 90 x T 45 cm

Holzsorten:

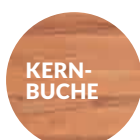
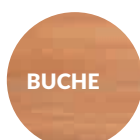

Optionen:

Nachtkommode zur Serie erhältlich

SYSTEM F

ZEITLOSE KOMMODE.



Simpel mit System.

Einfach praktisch: Die Kommode System F ist mit Türen oder Schubladen in großer und kleiner Ausführung erhältlich. Einfach schön: Überzeugt mit zeitlosem Erscheinungsbild.



B 105 x H 120 x T 45 cm



B 55 x H 99 x T 45 cm

Maßgeschneidert für Ihre Raumsituation. Kommode System F ist nur mit Schubfächern oder auch mit Türen erhältlich.

Darf's etwas rustikaler sein? Fräsungen im Holz verleihen der Oberfläche eine handwerkliche Note.



B 105 x H 80 x T 45 cm



B 155 x H 80 x T 45

Holzsorten:



Optionen:

Nachtkommode zur Serie erhältlich
Auf Wunsch ohne Fräsungen

ENDLOSSCHRÄNKE

STAURAUM OHNE ENDE.

Die Platzwunder unter den Schlafzimmermöbeln.

Unverzichtbar ist der Kleiderschrank im Schlafzimmer. Hier ist Platz für Kleidung und Accessoires. Und auch optisch soll der Schrank überzeugen, schließlich nimmt er einen großen Teil des Zimmers ein. Unser A und O dabei: Naturbelassene, geölte Holzoberflächen.

FRONT 1
FRONT 5
FRONT 6
FRONT 9
FRONT 13
FRONT 14/13
FRONT 14/9
FRONT 15
FRONT 20/9
MERCUR F5/F9
MERCUR F5





Front 1



Mercur Front 5



Mercur Front 5 / Front 9



Front 6 / Front 9



Front 6



Front F



Front F mit Außenschubladen



Front 9 Baumkante / Front 9



Front 9 / Front 13



Front 9 / Front 6



Front 14



Front 14 / Front 9



Front 14/13



Front 15



Front 20 / Front 9

FRONT 1

HOLZ OHNE KOMPROMISSE.



Endlosschrank Front 1 in Wildeiche

Natur pur im Schlafzimmer.

„Endlos“ ist Programm beim ES Front 1: Der Blick des Betrachters ruht hier auf einer reinen, geölten Holzfläche. Für einen guten Schlaf ganz nahe an der Natur. Dezentente Metallgriffe fügen sich nahtlos in die Spaltmaße ein und komplettieren den Massivholzschränk.

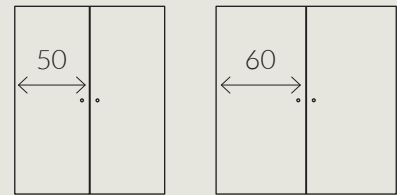

Ein ganzer halber Meter oder noch mehr? Wählen Sie die Rasterbreite der Türe ganz nach Ihrem Bedarf.

Holzsorten:



MERCUR FRONT 5 DER MIT DEM GLAS.



Endlosschrank Front 5,
Mercur in Kernbuche

Holzsorten:

BUCHE

KERN-
BUCHE

WILD-
EICHE

WILD-
EICHE
BIANCO

Für erhellende Momente.

Spiegel vergrößern optisch den Raum. Außerdem sind sie äußerst praktisch, um schnell noch einmal den Sitz der Kleidung zu überprüfen. Deshalb kombiniert ES Mercur Front 5 eine großzügige (Spiegel-)Glasfläche mit geöltem Naturholz. Alternativ auch mit edlem Weißglas erhältlich.

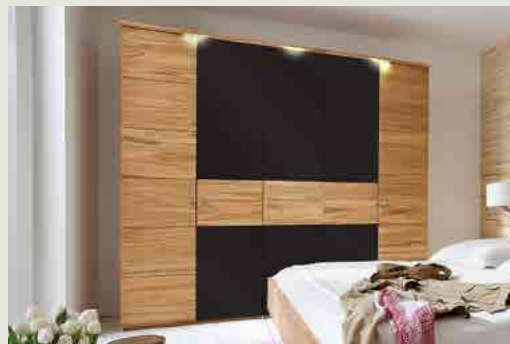

Glassorten:



FRONT 6, FRONT 9 UND FRONT 20 GANZ INDIVIDUELL.



Endlosschrank Front
6 in Wildeiche

Holzsorten:

- BUCHÉ
- KERN-
BUCHÉ
- WILD-
EICHE
- WILD-
EICHE
BIANCO
- ZIRBE

Ordnung auf Ihre eigene Art.

Ob reine Holzfront, mattes oder glänzendes Weißglas: ES Front 6/Front 9 passt sich ganz Ihren Vorlieben an. Auch ein offener Regalteil lässt sich elegant dazwischen montieren. Neben den gängigen Holzsorten auch in Zirbe verfügbar.



Front 9 weiß glänzend / Front 6 mit Zwischenböden

Durch und durch Glas, nur Holz oder doch die Kombination? Auch offene Fächer lassen sich in das Endlosschranksystem integrieren.



Front 20 / Front 9 in Wildeiche, Glas weiß glänzend

! Front 20 nur in Wildeiche und Zirbe erhältlich

Glassorten:



Front 9
Front 20



Front 9
Front 20



Front 9
Front 20



Front 9

FRONT 9 DER FÜR DIE ÄSTHETIK.



Endlosschrank Front 9 Baumkante in Wildeiche

Hier glänzt natürliche Schönheit.

Als würden Sie zwischen Bäumen nächtigen: Der ES Front 9 stellt die Ästhetik der Natur in den Mittelpunkt. Baumkante-Bretter rahmen formschön die Front aus glänzendem Weißglas. Für Minimalisten auch ohne Passepartout-Rahmung erhältlich.

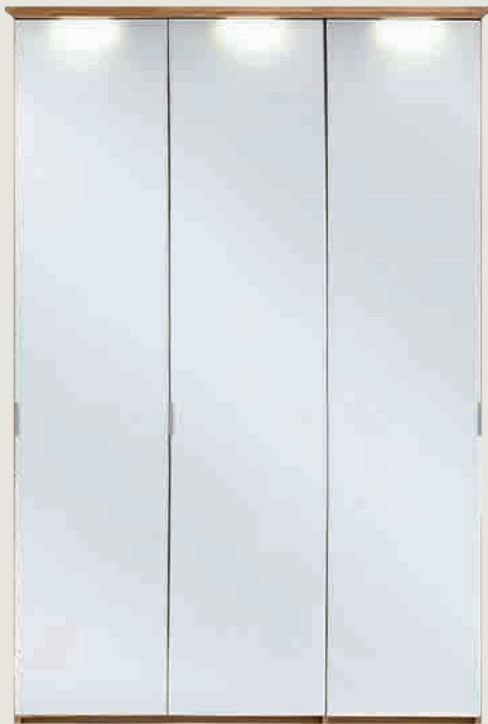

Front 9 weiß glänzend



Front 9 Baumkante / Front 9 weißglänzend

Holzsorten:



KERN-
BUCHE



WILD-
EICHE



WILD-
EICHE
BIANCO

Glassorten:



WEISS
GLÄN-
ZEND

Front 9
Front 9 BK



WEISS
MATT

Front 9
Front 9 BK



SCHWARZ
MATT

Front 9
Front 9 BK



SPIEGEL

Front 9

FRONT 14 / FRONT 13, FRONT 13 / FRONT 9 DER EXTRAVAGANTE.



Endlosschrank Front 14 Holz / Front 13 Glas-Stirnholz weiß matt

Mit Stirnholz zum Blickfang.

Holz auf Holz sitzt – das beweist Front 14/Front 13: Durch ein mittig platziertes Stück Stirnholz wird die pure Front zum echten Eyecatcher. Auch wirkungsvoll: Das Stirnholz auf Weißglas. Oder beides in Kombination. Ganz nach Ihren Wünschen.



Front 13 Holz-Stirnholz / Front 9 weiß glänzend



Front 13 Glas-Stirnholz weiß matt / Front 14



Front 9 weiß glänzend / Front 13 Holz-Stirnholz

Holzsorten:



Glassorten:



Front 9



Front 9
Front 13



Front 9



Front 9

FRONT 15

DER UNKOMPLIZIERTE.



Endlosschrank Front 15 in Wildeiche

Weil einfach einfach einfach ist.

Befreit von jeglichem Schnörkel lässt Sie der ES Front 15 im Schlafzimmer aufatmen. Dezente Griffe, endlos erweiterbar und leicht zu kombinieren – so lautet das Grundrezept unseres wohl unkompliziertesten Kleiderschranks.

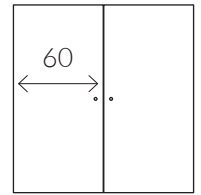

Front 15 mit Metallgriff matt (Standard)



Front 15 mit Metallgriff schwarz

Ein optional erhältliches Passepartout rahmt die Türen des Schrankes sprichwörtlich ein. Für ein harmonisches Gesamtbild.

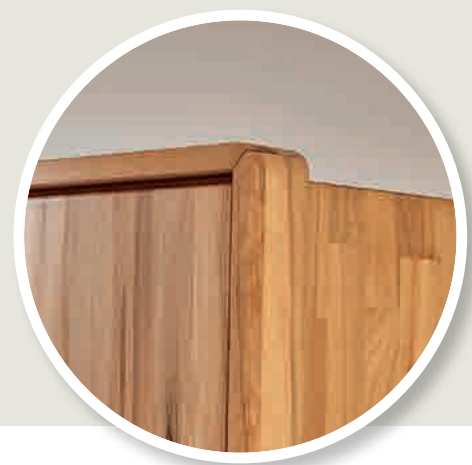

Holzsorten:

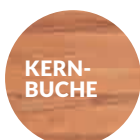

FRONT F

DER SCHÖNE SCHLICHTE.



Endlosschrank Front F mit Außenschubladen in Wildeiche

Besticht mit zeitlos attraktiver Front.

Langlebig auf mehreren Ebenen: ES Front F überzeugt nicht nur durch stabiles Massivholz. Auch optisch ist der Schrank auf lange Jahre ausgelegt. Denn durch seine gleichmäßige, getäfelte Front in warmer Wildeiche passt sich das Möbel fast jedem Einrichtungsstil an.



Hier verbirgt sich die Inneneinteilung hinter den Schranktüren.



Die Fräsungen im Holz verleihen der Oberfläche eine handwerkliche Note.



ES Front F mit drei klassischen Türen (links). Praktische Außenschubladen (rechts) sind ein Blickfang und echte Funktionalitäts-Garanten.

Optionen:

Außenschubladen wählbar nur bei Raster 60
Mittleres Feld auf Wunsch ohne Fräsungen

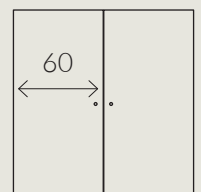
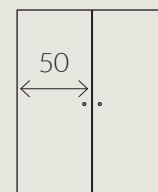

Holzsorten:



FRONTEN IN ZIRBE

NATUR, UNBEHANDELT.



Endlosschrank Front 20 / Front 9 weiß glänzend

Raus aus der Hütte, rein ins Schlafzimmer.

Zirbe, Zirbel oder Arve: Die Königin der Alpen wächst in Höhen zwischen 1.300 und 2.850 Metern und erfreut sich mit ihrem intensiven Geruch als Möbelholz großer Beliebtheit. Vor allem im alpinen Raum. Wir haben den traditionellen Landhausstil neu gedacht. Mit Weißglas, schlichter Formsprache – und sprichwörtlich endlosen Kombinationsmöglichkeiten.



Front 14



Front 6 / Front 9 weiß glänzend



Front 20 / Front 9 weiß glänzend

Holzsorten:



ZIRBE

Glassorten:



WEISS
GLÄNZEND

Front 9
Front 20



WEISS
MATT

Front 9
Front 20



SCHWARZ
MATT

Front 9
Front 20



SPIEGEL

Front 9

SCHRANKINNENEINTEILUNG

RAUM FÜR ALLES.

Immer klare Sicht: Dank dezenter Leuchtelemente im Inneren des Schrankes, die sich beim Öffnen automatisch einschalten, behalten Sie stets den Überblick.



Innenschubfächer, Regalelemente, Kleiderstangen oder Hosenauszüge – kombinieren Sie die Inneneinteilung ganz nach Ihren Vorstellungen.

Grenzenlos flexibel.

Ihr Raum, Ihr Geschmack: Nicht nur äußerlich lassen sich die m&h Endlosschränke nahezu unbegrenzt anpassen. Auch was die Inneneinteilung betrifft, haben Sie freie Hand. Große oder kleine Fächer, Kleiderstange und Hosenauszug – Sie wünschen, wir kombinieren. Und das alles aus geöltem Naturholz.



Statt einem Wandschrank lieber gleich ein ganzes Ankleidezimmer? Dann wählen Sie doch den Endlosschrank ohne Fronten aus. So wird das ganze Zimmer zum komfortabel begehbaren Kleiderschrank.



Für ein Extra an Ordnung.

Organisieren Sie Krawatten und andere Accessoires im Schubladeneinsatz für Innenschubfächer. Die edle Glasfront ermöglicht maximalen Durchblick.

SCHWEBETÜRENSCHRÄNKE AUF LEISEN ROLLEN.

JUPITER
JUPITER III
JUPITER IV
BAUMKANTE



Wie von Zauberhand ...

... öffnen sich unsere Schwebetürenschränke. Dank hochwertiger Laufschiene ganz besonders leicht und leise. Für einen Hauch von Luxus im Schlafzimmer – mit unserer Auswahl immer passend zu Ihrer Einrichtung.



Jupiter



Jupiter III



Jupiter IV



Baumkante

JUPITER

DER PURISTISCHE.



Schwebetürenschränk Jupiter in Wildeiche, 2-türig

Holzsorten:

BUCHE

KERN-
BUCHE

WILD-
EICHE

WILD-
EICHE
BIANCO

Stabverleimt

Breiten:

180, 240, 300 cm

JUPITER III

DER GLÄNZENDE.

Dieser Schrank spricht für sich.

Sie mögen es gern pur? Wir auch. Deswegen haben wir SW Jupiter entworfen: Sempel in der Formgebung, großzügige Schwebetüren. Holz von oben bis unten. Oder auch im Zusammenspiel mit Weißglasfläche bei Jupiter III – für den edleren Look.



Schwebetürenschrack Jupiter III,
2-türig in Wildeiche

Holzsorten:

Stabverleimt

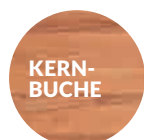

KERN-
BUCHE



WILD-
EICHE

Glassorten:



WEISS
GLÄN-
ZEND

Breiten:

180, 240, 300 cm

JUPITER IV DER HINGUCKER.

Stirnholz für Aha-Effekte.

Unser Schwebetürenschränk Jupiter kann auch anders: Das Design von Jupiter IV wird zum Mittelpunkt im Schlafzimmer. Dafür sorgt nicht nur die verspiegelte Mitteltür. Dank mittig gesetzter Stirnholz-Elemente werden auch die Seitentüren zum echten Blickfang.



Schwebetürenschränk Jupiter IV in Wildeiche, 3-türig

Holzsorten:



Glassorten:



Breiten:

240 cm (zweitürig) und
300 cm (dreitürig)

Stabverleimt

BAUMKANTE DER FLIESSENDE.

Organische Formen, stilvoll veredelt.

Weißglas und Holz verschmelzen bei SW Baumkante zu einer gefälligen Einheit: Die elegante Glasfront erfreut sich eines Rahmens aus urig schönen Baumkante-Bohlen. Wie auf Zehenspitzen gleiten die Schwebetüren auf einem hochwertigen Laufschienensystem.



Schwebetürenschränk
Baumkante in Wildeiche

Holzsorten:



Glassorten:



Breiten:

180, 240 und 300 cm

DIVERSE MÖBEL

DAS RICHTIGE RUNDHERUM.

**HOMEOFFICE-TISCH /
SCHMINKTISCH /
SITZBANK
STHPULT DIETER
STEPULT II
STEHTISCHGRUPPE
HOCKER MARLENE
STANDSPIEGEL
BETTBANK MERCUR
WANDREGALE**



Naturholz passt in alle Räume.

Nicht nur Bett, Schrank und Kommode dürfen aus Naturholz sein. Auch andere Räume profitieren von dem natürlichen Rohstoff. Vielfältig lassen sich Schreib- und Schminktisch, Wandregal oder Standspiegel einsetzen. Auch der Essplatz aus Massivholz macht gleich noch mehr her.



Stehtischgruppe



Home Office

Schminktisch

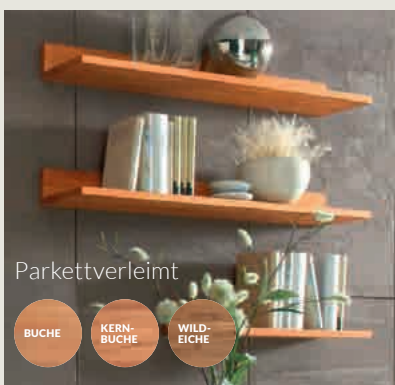

Wandregal

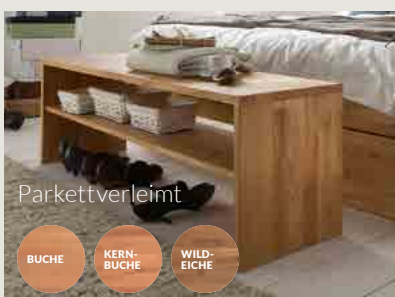

Mercur Bettbank



Stehpult II

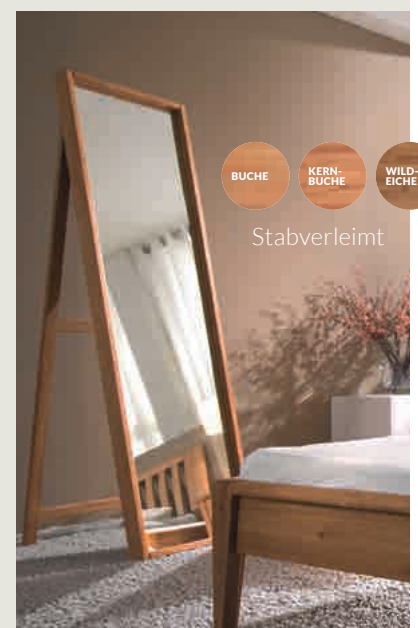

Standspiegel

TISCH UND STUHL

NATURNAH ESSEN UND ARBEITEN.



Stehtischgruppe

Unsere Stehtischgruppe aus massivem Holz lädt zum stilgerechten Genuss ein. Da schmeckt es gleich noch besser. In parkettverleimter Qualität kommt die Tischgruppe in Buche, Kernbuche oder rustikaler Wildeiche.

BUCHE

KERN-
BUCHE

WILD-
EICHE

Parkettverleimt

Homeoffice

Entspannt daheim arbeiten: Der hochwertige Schreibtisch aus massiver Wildeiche macht es möglich. In natürlicher Atmosphäre geht die Arbeit umso leichter von der Hand. Der Clou: Der Homeoffice-Tisch lässt sich auch als Schminktisch verwenden.



WILD-
EICHE

Stabverleimt



Schönes Detail

Zierliche Schubladen verbergen Heftklammern, Stifte oder Schminktensilien. Für maximale Ordnung.

Hocker Marlene

Schnelle Sitzgelegenheit gesucht? Hocker Marlene wartet ganz unauffällig auf seinen Einsatz. Wie alle m&h Möbel natürlich aus geöltem Holz gefertigt.



BUCH

KERN-
BUCH

WILD-
EICHE

Parkettverleimt

Stehpult Dieter

Das Stehpult Dieter eröffnet ganz neue Möglichkeiten: Lesen Sie doch einfach mal im Stehen. Es muss schließlich nicht immer das Sofa sein.



BUCH

Parkettverleimt

NATURHOLZMÖBEL – NACH DIESEN 5 GRUNDSÄTZEN ENTWICKELN WIR UNSERE PRODUKTE:



Wir setzen auf nachwachsende Rohstoffe

Unsere Produkte stehen für natürliche Möbelstücke aus einem langlebigen, nachwachsenden Rohstoff. Wir setzen auf eine verantwortungsvolle Holzwirtschaft und verarbeiten heimische Holzarten wie Eiche, Buche und Zirbe. Diese behalten durch die Veredlung mit Öl ihre naturgegebenen Eigenschaften bei.

Ein gutes Produkt bleibt lange nützlich

Wir gestalten unsere Produkte so, dass sie sich ändernden Anforderungen anpassen und länger relevant bleiben. Bei Bedarf wächst das Möbelstück sogar mit und ist erweiterbar. Durch die massive Qualität überdauern unsere Möbel Jahrzehnte.

Kombinieren leicht gemacht

Wir bieten bei unseren Schlafzimmermöbeln aus hochwertigem Massivholz eine große Vielfalt an unterschiedlichen Designs und Stilen an. Dabei lassen sich die Schränke und Nachttische perfekt mit den Betten der gleichnamigen Serie kombinieren. Diese teilen sich die Designelemente und die Formsprache.

Das Produkt lässt sich als System gestalten

Unsere Bettrahmensysteme lassen sich individuell konfigurieren und eröffnen vielfältige Gestaltungsmöglichkeiten. Ob Holzart, Kopfteil oder Füße – mit modernen wie auch klassischen Designelementen treffen wir den Puls der Zeit.

Ein gutes Produkt ist reparierbar

Unsere Möbel sind aus hochwertigem Massivholz gefertigt, das sich bei Bedarf einfach reparieren lässt. Mit der richtigen Pflege bleibt die urwüchsige Schönheit des Holzes lange erhalten. Leichte Gebrauchsspuren mindern keinesfalls den Wert, sondern verleihen dem natürlichen Erscheinungsbild seinen Charme.



Hergestellt
in der EU



Designed in
Deutschland

Änderungen und Irrtümer vorbehalten
Farben können abweichen

